



SUBARU

999995247

IMPREZA フォグランブ キット
IMPREZA FOG LAMP KIT
IMPREZA NEBEL LAMPENWERKZEUG
IMPREZA VOILEZ L'EQUIPEMENT DE LA LAMPE
IMPREZA EQUIPAGGIAMENTO DI LAMPADA DI NEBBIA
IMPREZA EQUIPO DE LAMPARA DE NIEBLA

取付説明書
 INSTALLATION INSTRUCTION
 GUIDE D'INSTALLATION
 EINBAUANLEITUNG
 MANUALE D'INSTALLAZIONE
 MANUALE DE INSTALACION

PART No. H4518 FG000 / H4518 FG100 / H4510 FG030 / H4510 FG040 / H4510 FG050 / H4510 FG060

J : お客様へ
 フォグランブの使用法については、車両の取扱説明書をご覧ください。
 GB : To customers
 For usage of the fog lamp, refer to the Owner's Manual.
 D : Für Kunden
 Zur Verwendung der Nebelleuchten siehe Betriebsanleitung.
 F : à notre clientèle
 Concernant l'usage du feu de brouillard, reportez-vous au Manuel du conducteur.
 I : Ai clienti
 Per l'uso del fendinebbia, fare riferimento al Libretto di uso e manutenzione.
 E : A los clientes
 Para el uso de la luz antinieblas, consulte el Manual del propietario.



J : 取付作業の方へ

重要

1. 取付けは、スバル販売店にて行うことをお勧めします。不適切な組み立てによる損傷および傷害については保証しかねます。
2. 車両部品の取付け・取外しの際は、部品を傷つけないよう細心の注意を払ってください。
3. ハーネス類は、ボディパネルなどのとがった角によって短絡しないよう、安全かつ確実に配線してください。

GB : To technicians

IMPORTANT

1. We recommend that the assembly be carried out in a Subaru workshop. No guarantee in case of improper assembly.
2. Pay special attention not to damage vehicle components when removing / installing them.
3. Route cord assy so safe and reliable that sharp edges of the body panels etc, will not cause an electrical short circuit.

D : Für Techniker

WICHTIG

1. Wir empfehlen, daß der Einbau in einer Subaru-Werkstatt ausgeführt wird. Bei falschem Einbau wird keine Garantie übernommen.
2. Beim Ein- und Ausbau der Nebelscheinwerfer unbedingt darauf achten, daß es nicht zur Beschädigung anderer Bauteile kommt.
3. Die Kabel sind dabei so zu verlegen, daß sie nicht an den scharfen Kanten der Karosseriebleche anliegen und keinen Kurzschluß verursachen.

F : Aux techniciens

IMPORTANT

1. Nous recommandons de faire entreprendre le montage par un atelier Subaru. Aucune garantie n'est accordée en cas de montage défectueux.
2. Prendre particulièrement garde de ne pas endommager les éléments du véhicule lors du démontage ou remontage.
3. Bien acheminer les fils conducteurs de sorte que les arêtes tranchantes des panneaux de carrosserie, etc., ne provoquent pas de court-circuit.

I : Ai tecnici

IMPORTANTE

1. Raccomandiamo che il montaggio venga eseguito in una officina Subaru. In caso di montaggio non corretto la garanzia è invalidata.
2. Fare molta attenzione a non danneggiare i componenti del veicolo durante la loro rimozione o installazione.
3. Instradare i cablaggi elettrici in modo sicuro e affidabile così che i bordi taglienti dei pannelli della carrozzeria, etc. non possano causare cortocircuiti.

E : A los técnicos

IMPORTANTE

1. Recomendamos llevar a cabo el montaje en un taller de Subaru. No se da ninguna garantía en caso de un montaje incorrecto.
2. Preste especialmente atención para no dañar los componentes del vehículo durante la extracción y la instalación.
3. Haga pasar el conjunto de cables por un lugar seguro que no cause interferencias evitando las esquinas afiladas de los paneles de la carrocería, etc. Tenga cuidado de que no se produzca ningún cortocircuito.

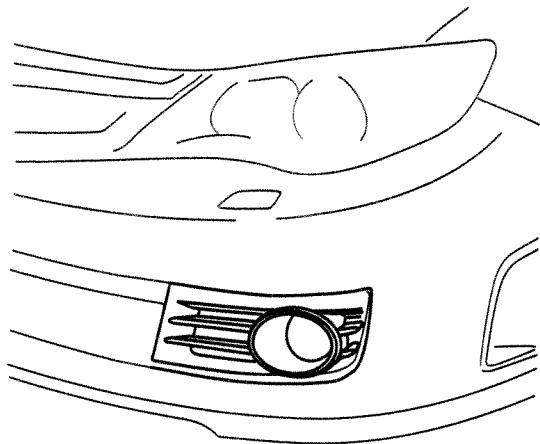

OP-00112

J: 構成部品
 GB: Components
 D: Bauteile
 F: Eléments
 I: Componenti
 E: Componentes

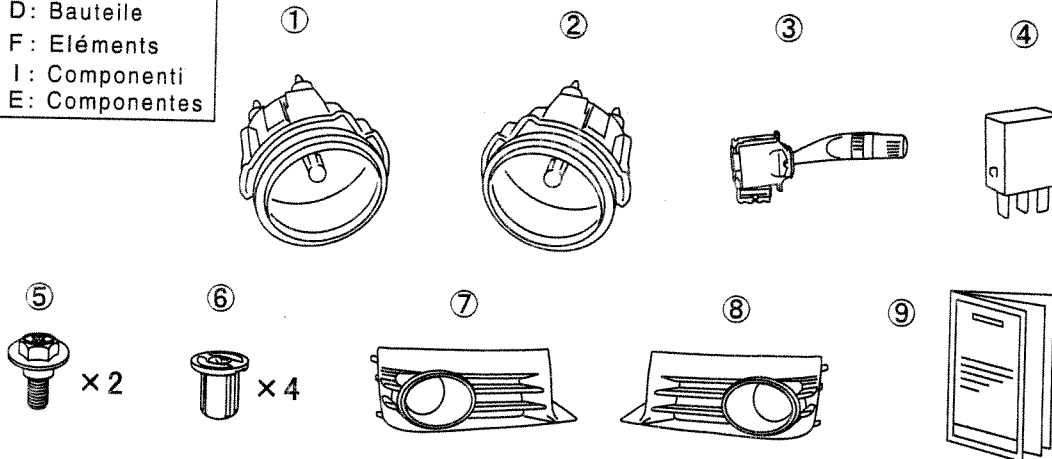

OP-00113

工具
 Tools
 Werkzeuge
 Outils
 Attrezzi
 Herramientas

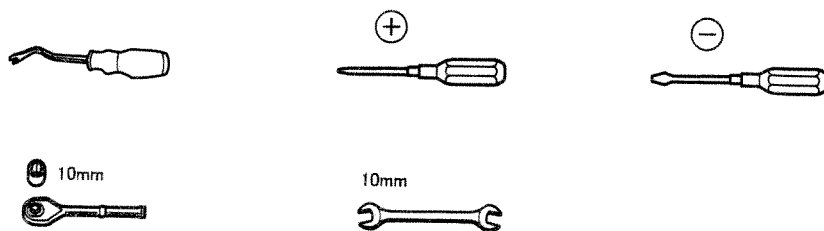

OP-00114

1

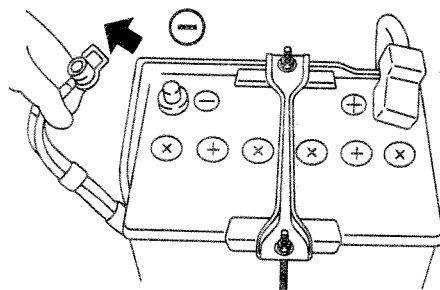

OP-00115

2

< LHD >

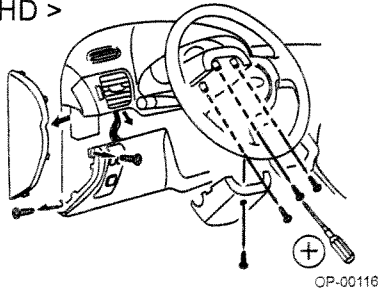

OP-00116

< RHD >

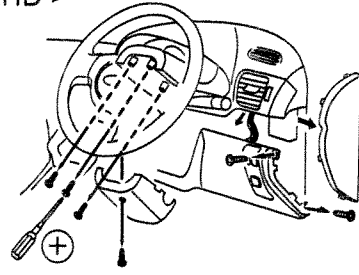

OP-00117

3

< LHD >

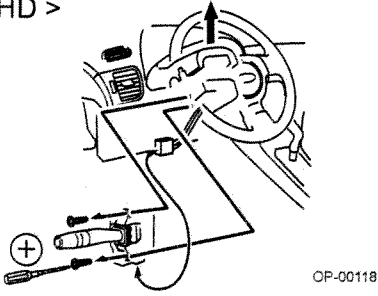

OP-00118

< RHD >

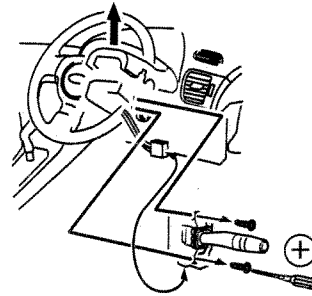

OP-00119

4

< LHD >

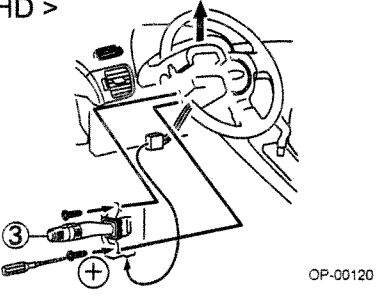

OP-00120

< RHD >

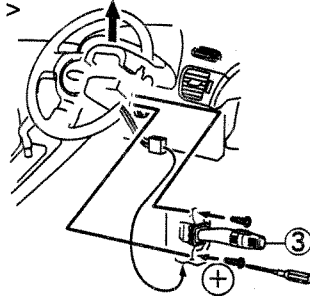

OP-00121

5

< LHD >

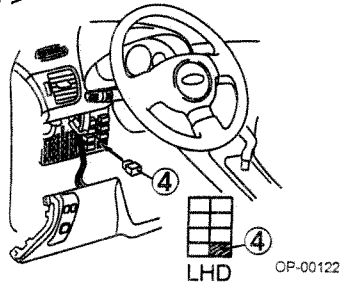

OP-00122

< RHD >

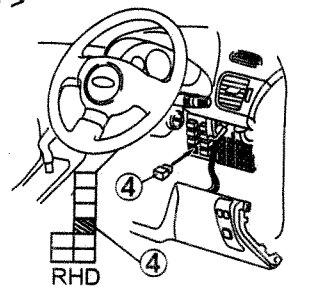

OP-00123

6

< LHD >

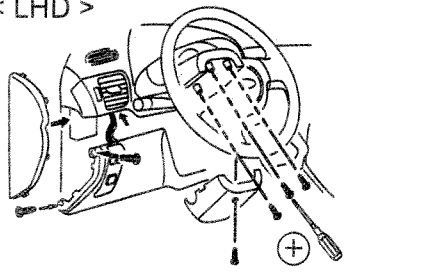

OP-00124

< RHD >

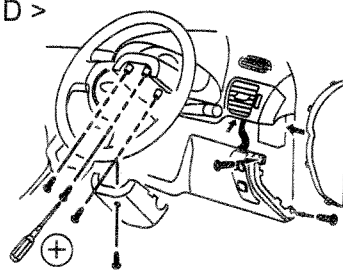

OP-00125

7

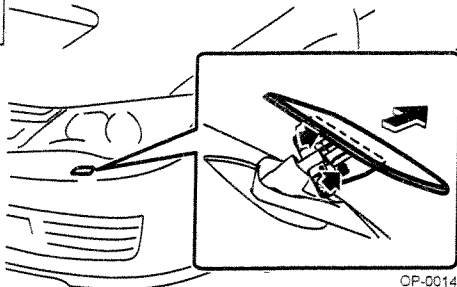

OP-00145

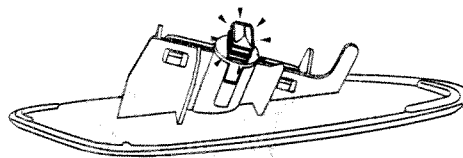

OP-00146

J : 注意

ヘッドランプウォッシャーノズルカバーとホルダーと一緒に外れてしまった場合は、ヘッドランプウォッシャーノズル ASSY を新品のものに交換すること。再使用すると、ヘッドランプウォッシャーが正しく作動しなくなります。

GB : CAUTION

If the headlight washer nozzle cover and holder are dislocated together, replace the headlight washer nozzle assembly with a new part. Reusing it will cause a washer malfunction.

D : VORSICHT

Wenn Düsenabdeckung und Halter der Scheinwerfer-Waschanlage zusammen verschoben werden, die Waschdüsenbaugruppe durch ein Neuteil ersetzen. Eine Wiederverwendung führt zur Fehlfunktion der Waschanlage.

F : ATTENTION

Si le couvercle de gicleur de lave-phares et son support sont déplacés, remplacez l'ensemble de gicleur de lave-phares. Une réutilisation provoquerait le dysfonctionnement du gicleur de lave-phares.

I : ATTENZIONE

Se il copriugello e il portaugello del lavafari risultano dislocati l'uno rispetto all'altro, sostituire l'intero gruppo dell'ugello lavafari con un pezzo nuovo. Riutilizzandolo, si possono causare anomalie di funzionamento del lavafari.

E : PRECAUCIÓN

Si la cubierta y el soporte de la boquilla del lavafaros se desprenden, reemplace el ensamble de la boquilla del lavafaros por una pieza nueva. Si vuelve a utilizarlo, es posible que se produzca un mal funcionamiento del lavador.

8

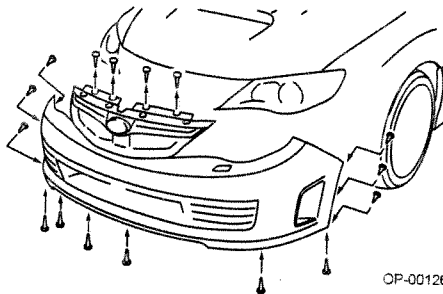

OP-00126

9

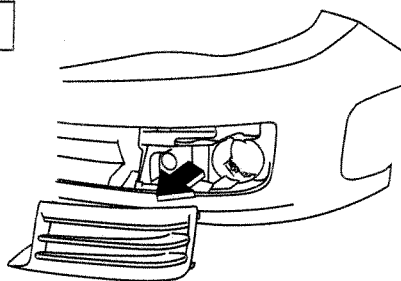

OP-00133

10

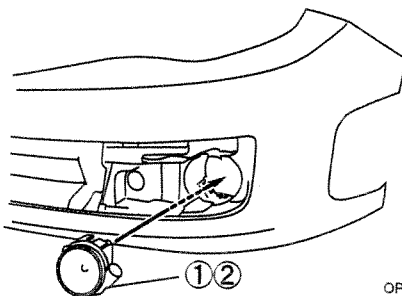

OP-00127

11

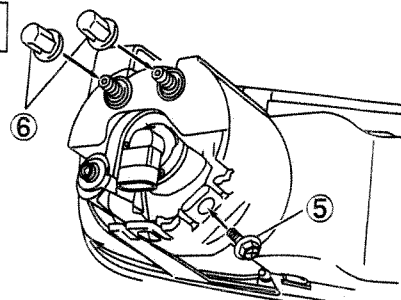

OP-00128

12

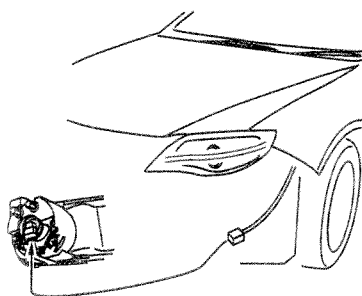

OP-00129

13

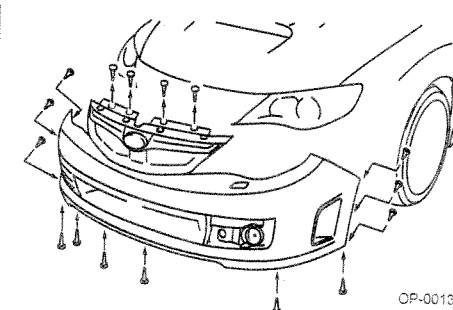

OP-00130

14

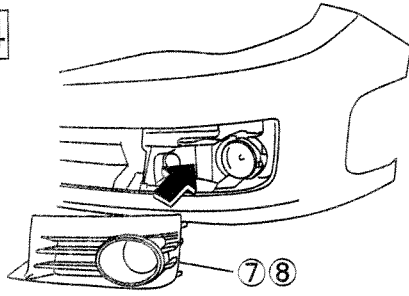

OP-00134

15

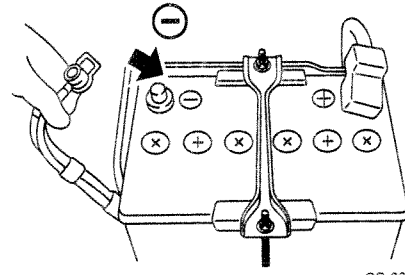

OP-00131

16

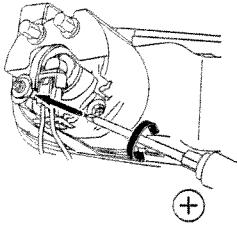

- J : 光軸調整
- GB : cut off line
- D : Hell-Dunkelgrenze
- F : Ligne de coupure
- I : Linea di demarcazione
- E : Linea de corte

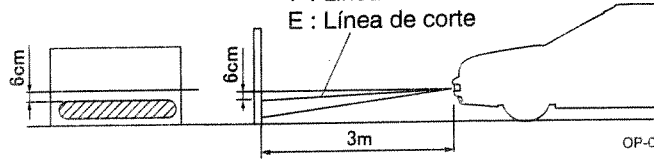

OP-00132